

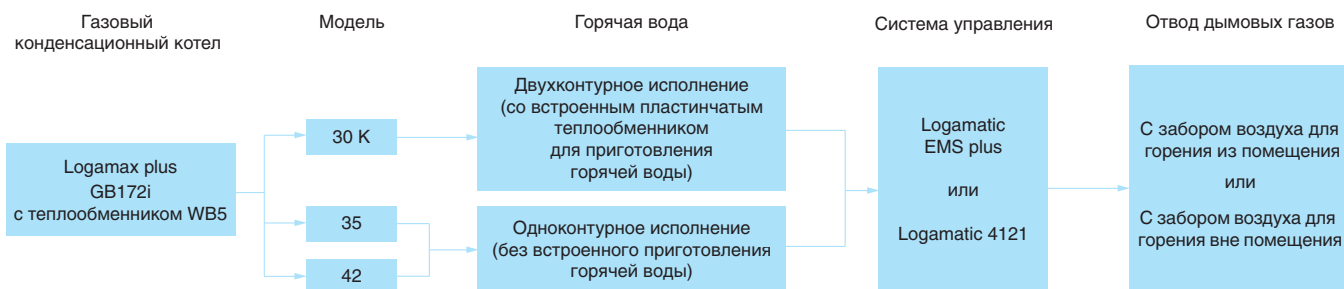

**Обзор системы**



**Характеристики и особенности**

**Область применения:**

- Коттеджи или загородные дома

**Описание оборудования**

- Три типоразмера по мощности 30, 35, 42 кВт
- Диапазон модуляции 10-100%
- Стандартизированный коэффициент мощности - 109%
- GB172-30iK - оснащен пластинчатым теплообменником для приготовления ГВС
- Конденсационный теплообменник WB5 с технологией ALU Plus
- Горелка с предварительным смешением
- Расширительный бак - 12 л (только для модели GB172-30iK)

- Упрощенный процесс перенастройки на сжиженный газ благодаря механической трубке Вентури
- Все котлы оснащены энергоэффективным высокопроизводительным насосом
- Надежная автоматика BC25
- Возможность интеграции в котёл RC300
- Возможность подключения модуля Logamatic web KM200 или термостата Logamatic TC100 для удаленного управления через Интернет
- Возможность каскадирования
- Стандартная система дымоудаления 80/125 (адаптер в комплекте)
- Возможность создания отдельной системы дымоудаления 80/80

- Работа с антифризом Antifrogen N
- Удобный доступ ко всем компонентам котла благодаря модульной конструкции

**Возможность комбинирования**

- Комбинирование с баками водонагревателями Logalux S120, SU160/5 W, SU200/5E W (модели GB172-35/42i)

**Комплект поставки котла**

- Котёл, крепёжные материалы, монтажная планка, кран для заполнения и слива, шланг для предохранительного клапана, шланг для слива конденсата



Logamax plus GB172i



2

Наименование	Цвет	Приготовление ГВС	Типоразмер котла	Артикул №
GB172-30i K	Чёрный	Да	30 кВт	7 736 900 840
GB172-35i	Чёрный	Нет	35 кВт	7 736 900 842
GB172-42i	Чёрный	Нет	42 кВт	7 736 900 843
GB172-30i KW	Белый	Да	30 кВт	7 736 900 902
GB172-35i W	Белый	Нет	35 кВт	7 736 900 903
GB172-42i W	Белый	Нет	42 кВт	7 736 900 904

Комплекты переналадки на сжиженный газ

Наименование	Артикул №
Комплект переналадки для сжиженный газ GB172-30i K	7 736 900 939
Комплект переналадки для сжиженный газ GB172-35i	7 736 900 941
Комплект переналадки для сжиженный газ GB172-42i	7 736 900 942

Дополнительные элементы подключения котла к дымовым трубам

Наименование	Артикул №
Комплект отвода дымовых газов для вывода через стену Ø80/125, включающий колено 90 град., удлинение 500 мм, декоративные накладки, наружную часть с защитой от ветра из нержавеющей стали	7 747 215 367

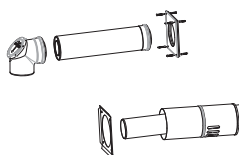



**Трубы 80/125 для отвода дымовых газов**

Наименование	Артикул №
Горизонтальный комплект Ø80/125	7 736 995 004
Вертикальный комплект Ø80/125	7 719 002 762
Удлинительный элемент Ø80/125 (L=500 мм)	7 719 002 763
Удлинительный элемент Ø80/125 (L=1000 мм)	7 719 002 764
Удлинительный элемент Ø80/125 (L=2000 мм)	7 719 002 765
Угловое коаксиальное колено, Ø80/125, 87°	7 719 002 766
Угловое коаксиальное колено, Ø80/125, 45°	7 747 221 380

**Раздельная система дымоудаления 80-80**

Наименование	Артикул №
Адаптер для перехода от труб Ø80/125 мм к раздельным трубам Ø80 мм → 80-80	7 719 002 852
Удлинительный элемент DN80 (L=500 мм)	7 719 001 525
Удлинительный элемент DN80 (L=2000 мм)	7 719 001 527
Колено трубы 90°, DN80	7 719 001 534
Колено трубы 45°, DN80	7 719 001 535

Рекомендации по ценам без обязательств. Не предназначены для конечного потребителя, только как основа для расчетов. НДС не включен.



Регулятор Logamatic TC100

2



**Описание:**

- Программируемый комнатный термостат с возможностью подключения к Интернету и удаленного управления системой отопления и ГВС при помощи смартфона и приложения

**Характеристики и функции**

- Сенсорный экран
- Совместим только с котлами, оснащенными EMS и EMS plus
- Совместим со смарт-устройствами работающими на Android и iOS

- Программа управления системой отопления (1 контур без смесителя) и ГВС
- Возможность работы по внешней температуре
- Возможность работы в режиме комнатного термостата
- Возможность работы по времени
- Функция «Самообучения»
- Статистика о работе системы отопления (графики потребления газа)
- Функция геолокации: термостат определяет присутствие смарт-устройства и начнёт настройку системы

- Режим «Отпуск»
- Оптимизация работы системы отопления
- Определение присутствия подключённого смартфона в доме
- Бесплатное приложение для удалённого управления через смартфон (доступно на Google Play и AppStore)

**Комплект поставки:**

- Термостат, крепёж, инструкция

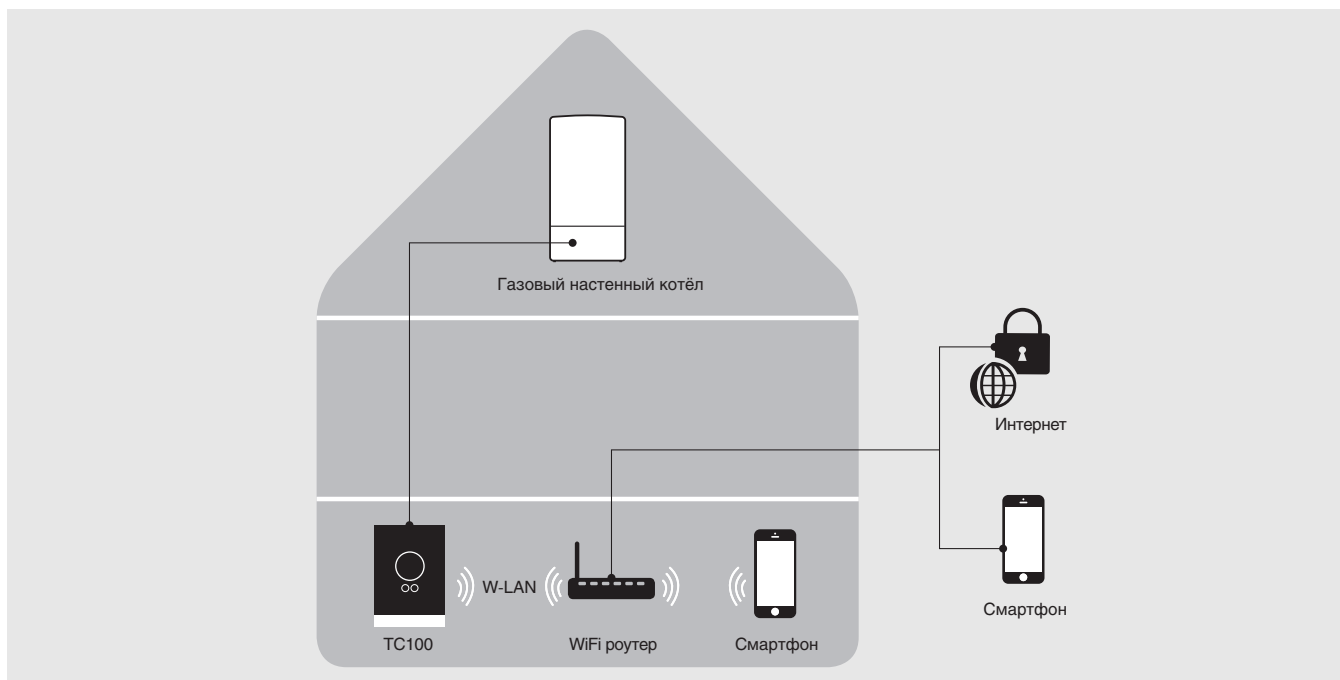

**Технические характеристики**

Напряжение	В пост. тока	14,3-16
Потребление (максимум)	Вт	0,9
Размеры (Д x Ш x В)	мм	100 x 145 x 27
Допустимая рабочая температура	°С	0-45
Допустимая относительная влажность	%	менее 90
Соединение WiFi	-	802,11 b/g

Обозначение	Описание	Артикул №
Термостат Logamatic TC100	Регулятор температуры для удалённого управления котлом	7 736 701 045
Приложение Buderus Easymode для Android и iOS	Для настройки системы отопления и ГВС	бесплатно на AppStore и Google Play



Пульт управления RC300 EMS Plus

Область применения

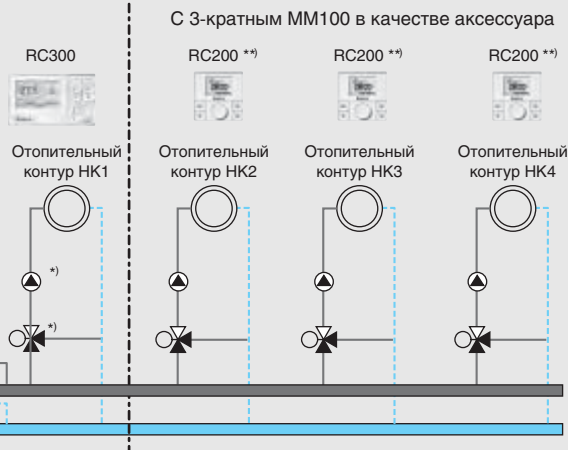

\*) Модуль смесителя MM100    \*\*) опционально

	RC300	RC200	Артикул №
Артикул №	7 738 110 069	7 738 110 073	–
Цена, евро	221,–	156,–	–
Датчик наружной температуры FA	<input type="checkbox"/>	<input type="checkbox"/>	5 991 374
Модуль MM100	<input type="checkbox"/>	<input type="checkbox"/>	7 738 110 121
Модуль SM100	<input type="checkbox"/>	<input type="checkbox"/>	7 738 110 123
Модуль SM200	<input type="checkbox"/>	–	7 738 110 125
Модуль AM10	<input type="checkbox"/>	<input type="checkbox"/>	63 044 844
Модуль EM10 общее сообщение о неисправности. Вход 0-10 В	<input type="checkbox"/>	<input type="checkbox"/>	5 016 995
Модуль управления VM10	<input type="checkbox"/>	<input type="checkbox"/>	5 016 993
<b>Принадлежности</b>			
Контроллер RC200	<input type="checkbox"/>	–	7 738 110 073
Датчик температуры горячей воды AS-E	<input type="checkbox"/>	<input type="checkbox"/>	5 991 387
Погружная гильза 1/2" x 100 мм (для FV/FZ)	<input type="checkbox"/>	<input type="checkbox"/>	5 446 142
Ограничитель температуры TB1 для MM100, 30-60 °C	<input type="checkbox"/>	<input type="checkbox"/>	7 719 002 255

– Опционально



**Баки-водонагреватели Logalux**

2

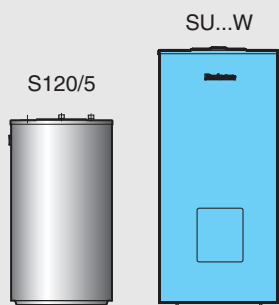

	S120/5	SU160/5 W	SU200/5E W	SU300/5 W
Высота/мм	980	1300	1530	1495
Ширина/мм				
Глубина/мм	Ø 550	Ø 550	Ø 550	Ø 670
Вес/кг	72	74	84	105

Обозначение	Исполнение	Объем бака, л	Артикул №
S120/5	напольный	120	8 718 543 087
SU160/5 W		160	8 718 543 060
SU200/5E W		200	8 718 543 080
SU300/5 W		300	8 718 541 330

Рекомендации по ценам без обязательств. Не предназначены для конечного потребителя, только как основа для расчетов. НДС не включен.



Базовая комплектация DO · Пластик · 30-42 кВт

2

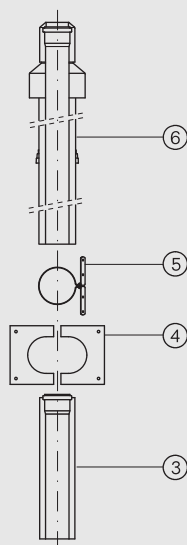

**Комплектующие**  
обязательно заказать для:  
наклонной крыши плоской крыши

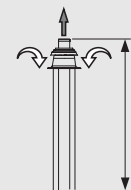
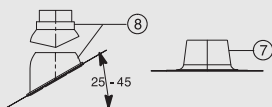

Максимально допустимая общая длина L  
при прямой прокладке дымохода

Мощность, кВт	30	35	42
L, м	4/15*	4/13*	4/13*

\* Требуется повышение минимальной мощности до 5,8 кВт

Поз.	Обозначение	Описание	Артикул №
	Базовая комплектация DO для GB172i, 42 кВт содержит:		
3	Сдвижной элемент	• Ø 80/125 мм	
4	Изолирующая пластина	• Для прохода через наклонную крышу концентрических каналов воздух/дымовые газы	
5	Хомут	• Из пластмассы PP/PE	
6	Проход через крышу	черный	7 719 003 660
<b>Комплектующие</b>			
7	Элемент с фартуком для плоской крыши	• Ø 125 мм нерегулируемый регулируемый 0° - 15°	7 719 000 838 87 094 912
8	Универсальная кровельная черепица	• Ø 125 мм • С дождевым козырьком	красная 7 719 002 855 черная 7 719 002 857
-	Адаптер Klöber	• Комбинация с кровельной плиткой Klöber	черный 80 396 064
-	Концентрическая труба	• Ø 80/125 мм	500 мм 7 719 002 763 1000 мм 7 719 002 764 2000 мм 7 719 002 765
-	Концентрический отвод	• Ø 80/125 мм	87° 7 719 002 766 45° 7 747 221 380 30° 7 719 002 768 15° 87 094 580
-	Концентрический отвод 87°, со смотровым люком	• Ø 80/125 мм	7 719 003 382
-	Концентрическая труба со смотровым люком	• Ø 80/125 мм	7 719 002 760

Рекомендации по ценам без обязательств. Не предназначены для конечного потребителя, только как основа для расчетов. НДС не включен.





Базовая комплектация GAL-K

Диаметр трубы	Котёл	Макс L дымохода
80 мм	GB172-30i...	28 м
	GB172-35i...	16 м
	GB172-42i...	

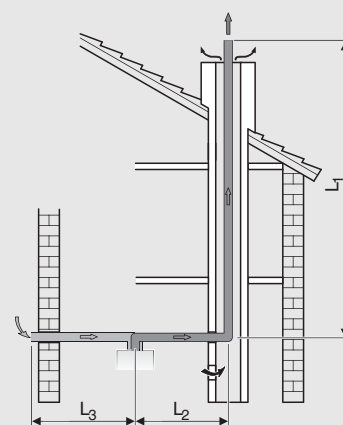
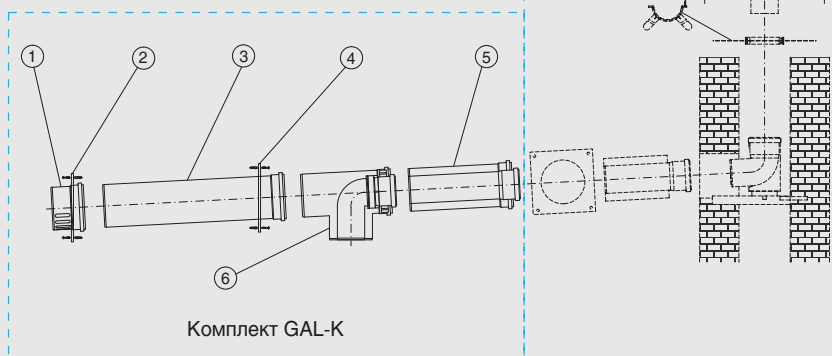

Дымовая труба в шахте по C<sub>53</sub>

2

Поз.	Обозначение	Описание	Артикул №
	Базовые комплект GAL-K, состоящий из:		
1	Задняя крышка		
2	Распорка		
3	Удлинение трубы	DN 80/125	87 094 459
4	Распорка		
5	Концентрическая труба, L=250 мм		
6	Концентрическое колено с отводом к котлу		
<b>Комплектующие</b>			
-	Концентрическая труба	450 мм, Ø 80/125 950 мм, Ø 80/125 1950 мм, Ø 80/125	7 719 002 763 7 719 002 764 7 719 002 765
-	Концентрический отвод	• Ø 80/125 мм	87° 7 719 002 766 45° 7 747 221 380 30° 7 719 002 768 15° 87 094 580
-	Концентрический отвод 87°, со смотровым люком	Ø 80/125	7 719 003 382
-	Комплект трубы 10 метров, Ø80	450 мм, 2 шт., Ø 80 950 мм, 1 шт., Ø 80 1950 мм, 4 шт., Ø 80	7 719 003 669
-	Комплект трубы 10 метров, Ø80, с участком для ревизии	450 мм, 2 шт., Ø 80 950 мм, 1 шт., Ø 80 1950 мм, 4 шт., Ø 80 участок трубы с ревизионным отверстием	7 739 601 650
-	Дымовая труба	450 мм, Ø 80 950 мм, Ø 80 1950 мм, Ø 80	7 719 001 525 7 719 001 526 7 719 001 527
-	Отвод	30°, Ø 80 15°, Ø 80	7 719 001 851 7 719 001 850
-	Участок трубы с ревизионным отверстием	250 мм, Ø 80	7 719 001 533
-	Распорка	4 шт., Ø 80	87 094 614

Рекомендации по ценам без обязательств. Не предназначены для конечного потребителя, только как основа для расчетов. НДС не включен.



Базовая комплектация GA-K · Пластик · 30-42 кВт

2

Диаметр трубы	Котёл	Шахта	Макс L дымохода
К шахте: 80/125 мм В шахте: 80 мм	GB172-30i	□ 120x120 мм	17 м
		□ 130x130 мм	23 м
		□ ≥ 140x140 мм	24 м
		○ ≥ 140 мм	22 м
		○ ≥ 150 мм	24 м
	GB172-35i	—	11 м
	GB172-42i	—	11 м

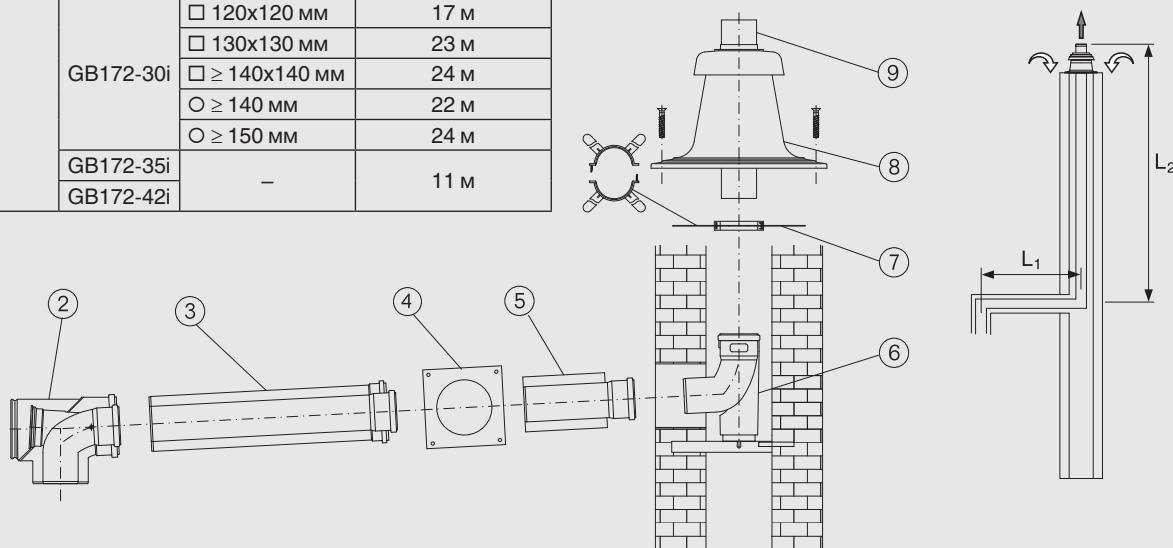

Поз.	Обозначение	Описание	Артикул №
	Базовая комплектация GA-K для GB172i, 30-42 кВт содержит:	<ul style="list-style-type: none"> <li>• Ø 80/125 мм</li> <li>• Для концентрических каналов воздух/дымовые газы на дымоходе с противоточной вентиляцией в шахте</li> <li>• Из пластмассы PP/оцинкованной стали (белая)</li> </ul>	
2	Концентрический отвод со смотровым люком		
3	Концентрическая труба, 500 мм		
4	Декоративная панель		
5	Концентрический проход через стену		
6	Отвод 87°, с подпоркой и опорным кронштейном		
7	Распорки (6 шт.)		
8	Покрытие шахты		
9	Оголовок трубы 500 мм		7 747 215 365

Комплектующие			
—	Концентрическая труба	<ul style="list-style-type: none"> <li>• Ø 80/125 мм</li> </ul>	500 мм 7 719 002 763 1000 мм 7 719 002 764
—	Концентрический отвод	<ul style="list-style-type: none"> <li>• Ø 80/125 мм</li> </ul>	87° 7 719 002 766 45° 7 747 221 380 30° 7 719 002 768 15° 87 094 580
—	Концентрический отвод 87°, со смотровым люком	<ul style="list-style-type: none"> <li>• Ø 80/125 мм</li> </ul>	7 719 003 382
—	Концентрическая труба со смотровым люком	<ul style="list-style-type: none"> <li>• Ø 80/125 мм</li> </ul>	7 719 002 760
—	Комплект дымовых труб	<ul style="list-style-type: none"> <li>• Ø 80 x 500 мм, 2 шт.</li> <li>• Ø 80 x 1000 мм, 1 шт.</li> <li>• Ø 80 x 2000 мм, 4 шт.</li> </ul>	7 719 003 669
—	Дымовая труба		Ø 80 x 500 мм 7 719 001 525 Ø 80 x 1000 мм 7 719 001 526 Ø 80 x 2000 мм 7 719 001 527
—	Отвод	<ul style="list-style-type: none"> <li>• Ø 80 мм</li> </ul>	30° 7 719 001 851 15° 7 719 001 850
—	Труба со смотровым люком	<ul style="list-style-type: none"> <li>• Ø 80 мм</li> </ul>	7 719 001 533
—	Распорка	<ul style="list-style-type: none"> <li>• Ø 80 мм</li> <li>• 4 шт.</li> </ul>	87 094 614
—	Покрытие шахты из нержавеющей стали, с оголовком	<ul style="list-style-type: none"> <li>• Ø 80 мм</li> </ul>	87 094 920

Рекомендации по ценам без обязательств. Не предназначены для конечного потребителя, только как основа для расчетов. НДС не включен.



Базовая комплектация GAF-K · Пластик · Забор наружного воздуха · 30-42 кВт

Максимально допустимая общая длина L при прямой прокладке дымохода

Диаметр трубы	Котёл	Макс L дымохода
80/125 мм	GB172-30i...	25 м
	GB172-35i...	23 м
	GB172-42i...	

Каждый дополнительный поворот трубы на 90° уменьшает общую длину на 1,5 м.

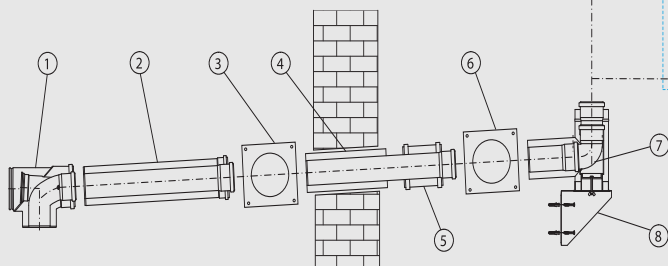
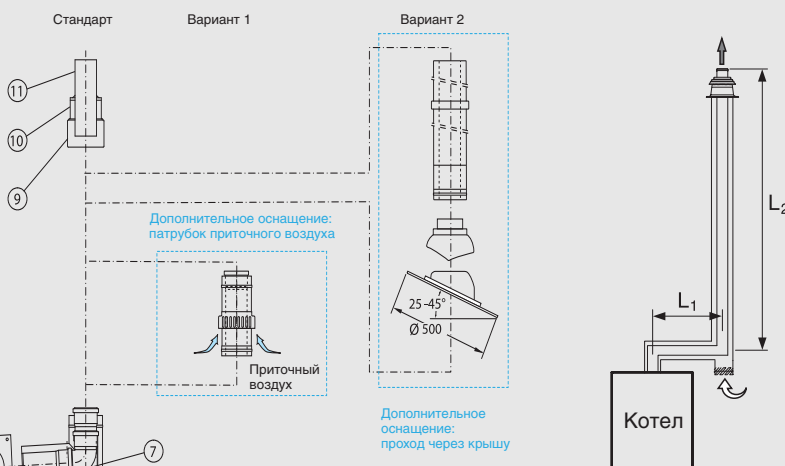

2

Поз.	Обозначение	Описание	Артикул №
	Базовая комплектация GAF-K для GB172i, 30-42 кВт содержит:	<ul style="list-style-type: none"> <li>• Ø 80/125 мм</li> <li>• Для концентрической трубы подачи воздуха на горение и отвода дымовых газов на наружном фасаде</li> <li>• Из полипропилена PP/оцинкованной стали (белой) или полипропилена PP/нержавеющей стали снаружи</li> </ul>	
1	Концентрический отвод со смотровым люком		7 747 215 369
2	Концентрическая труба, 500 мм		
3	Декоративная панель		
4	Концентрический проход через стену		
5	Двойная муфта		
6	Декоративная панель из нержавеющей стали		
7	Тройник 90° для настенного кронштейна, из нерж. стали		
8	Кронштейн на наружной стене, из нержавеющей стали		
9	Хомут для перекрытия оголовка, из нержавеющей стали		
10	Перекрытие оголовка, из нержавеющей стали		
11	Оголовок трубы 250 мм		
<b>Комплектующие для монтажа в помещении</b>			
–	Концентрическая труба	<ul style="list-style-type: none"> <li>• Белая</li> </ul>	500 мм 7 719 002 763 1000 мм 7 719 002 764
–	Концентрический отвод	<ul style="list-style-type: none"> <li>• Белый</li> </ul>	30° 7 719 002 768 15° 87 094 580
–	Концентрический отвод со смотровым люком	<ul style="list-style-type: none"> <li>• Белый</li> <li>• 87°</li> </ul>	7 719 003 382
–	Концентрическая труба со смотровым люком	<ul style="list-style-type: none"> <li>• Белая</li> </ul>	7 719 002 760
<b>Комплектующие для монтажа на наружном фасаде</b>			
–	Концентрическая труба	<ul style="list-style-type: none"> <li>• Из нержавеющей стали</li> </ul>	500 мм 87 094 628 1000 мм 87 094 632 2000 мм 87 094 636
–	Концентрический отвод	<ul style="list-style-type: none"> <li>• Из нержавеющей стали</li> </ul>	87° 87 094 644 45° 87 094 648 30° 87 094 652 15° 87 094 656
–	Концентрическая труба со смотровым люком	<ul style="list-style-type: none"> <li>• Из нержавеющей стали</li> </ul>	87 094 640
–	Концентрический патрубок приточного воздуха		87 094 664

Рекомендации по ценам без обязательств. Не предназначены для конечного потребителя, только как основа для расчетов. НДС не включен.



Поз.	Обозначение	Описание	Артикул №
–	Настенный кронштейн через каждые 2 м	<ul style="list-style-type: none"><li>Из нержавеющей стали</li><li>Расстояние от стены: 40 – 65 мм</li></ul>	87 094 626
–	Удлинительный элемент для настенного кронштейна	<ul style="list-style-type: none"><li>Из нержавеющей стали</li><li>Общее расстояние от стены: 150 – 230 мм</li></ul>	87 094 710
–	Удлинительный элемент для кронштейна на наружной стене	<ul style="list-style-type: none"><li>Из нержавеющей стали</li><li>Общее расстояние от стены: 150 – 230 мм</li></ul>	87 094 712
–	Кровельная черепица	<ul style="list-style-type: none"><li>Ø 125 мм</li></ul> <p>черная красная</p>	7 719 002 857 7 719 002 855
–	Элемент с фартуком для плоской крыши		87 094 910
–	Элемент для прохода через крышу	<ul style="list-style-type: none"><li>Из нержавеющей стали без перекрытия оголовка</li></ul>	87 094 660

**Комплектация Logamax plus GB172i**

- Диапазон модуляции
  - GB172-30i K: 10–100 %
  - GB172-35i: 14–100 %
  - GB172-42i: 14–100 %
- Насос с электронным управлением, регулируемый по мощности или по разнице давлений
- Интегрированный трехходовой клапан для переключения между режимом отопления и приготовления горячей воды
- Предохранительный клапан 3,0 бар
- Механическая трубка Вентури
- Манометр
- Кран для наполнения и слива
- Автоматический воздухоотводчик
- Автоматика управления и устройства безопасности
- Электрод розжига и ионизации
- Базовый контроллер Logamatic BC25
- Возможность интеграции в котёл автоматики RC300
- Возможность подключения модуля Logamatic web KM200 или термостата Logamatic TC100 для удаленного управления через Интернет (см. раздел автоматика)

**Комплектация Logamax plus GB172i**

- Интегрированная функция приготовления горячей воды в теплообменнике пластинчатого типа для горячей воды без длительного ожидания для котлов мощностью 30 кВт
- Предохранительный клапан для холодной воды 10 бар
- Расширительный бак 12 л (только для GB172-30i K)

**Приготовление горячей воды****Приготовление ГВС в баке-водонагревателе****Область применения**

- Такой метод приготовления горячей воды рекомендуется, когда одновременно используется несколько точек водоразбора.
- Возможность комбинирования установок с различными баками косвенного нагрева в зависимости от потребности в горячей воде
- Все баки косвенного нагрева имеют покрытие из термоглазури

**Приготовление ГВС в пластинчатом теплообменнике****Область применения**

- Подходит для тех случаев, когда в наличии есть несколько точек водоразбора, которые, не используются одновременно
- Подходит при использовании труб горячей воды длиной не более 8 м
- При жесткости воды  $>21^{\circ}$  dH рекомендуется предусмотреть дополнительные меры по химической подготовке воды

**Функция**

- Горячая вода подготавливается без длительного времени ожидания
- Функция постоянной готовности в летнем режиме работы с настраиваемой температурой горячей воды 40–60 °C
- Макс. расход горячей воды (DT = 35 K) - 12 л/мин

**Требования к гидравлической обвязке****Расширительный бак**

- В двухконтурных котлах Logamax plus GB172-30i K установлен расширительный бак (12 л)
- Необходимо проверить, достаточно ли установленного расширительного бака для отопительной установки

**Остаточный напор циркуляционного насоса**

- Если при незначительных перепадах температуры (например, 40/30° C для систем

теплого пола) остаточного напора встроенного насоса недостаточно для преодоления сопротивления отопительной установки, на объекте необходимо установить дополнительный насос

- В Logamax plus GB172i встроен энергоберегающий высокопроизводительный насос. Таким образом, по сравнению с обычными циркуляционными насосами расход электроэнергии существенно снижается

**Отвод конденсата**

- Выделяющийся во время отопления в конденсационном отопительном котле и в системе отвода дымовых газов конденсат в соответствии с нормами проектирования отводится в канализацию

**Требования к помещению для установки котла**

- Необходимо соблюдать местные строительные нормы и предписания
- Не допускается хранить легковоспламеняющиеся материалы или жидкости вблизи газового котла
- Помещение, где установлен котел, должно быть хорошо проветриваемым и защищенным от замерзания
- Режим работы с забором воздуха для горения из помещения
- Воздух для горения забирается из помещения где установлен котел
- Воздух для горения не должен быть загрязненным (например, пылью)
- Режим работы с забором воздуха вне помещения
- Допускается установка, применение и эксплуатация в бытовых помещениях

## Logamax plus GB172i

2

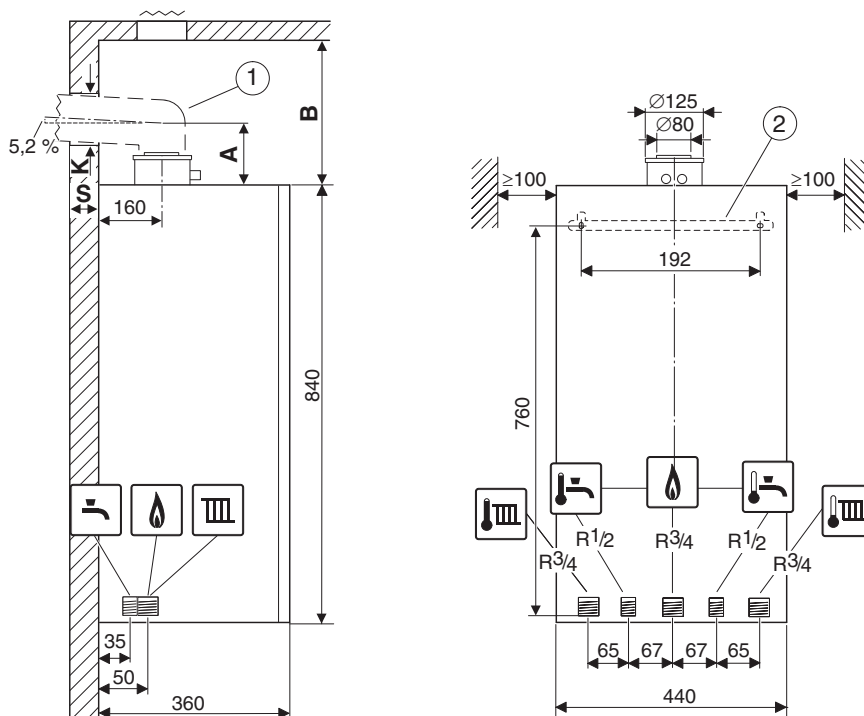

- [1] Узел отвода дымовых газов  
 [2] Планка для подвески  
 A Расстояние от верхнего края котла до оси горизонтальной трубы отвода дымовых газов  
 B Расстояние от верхнего края котла до потолка  
 K Диаметр отверстия  
 S Толщина стены

		GB172-30iK	GB172-35i	GB172-42i
Типоразмер котла	кВт	30	35	42
Макс. номинальная теплопроизводительность (P <sub>max</sub> ) 40/30 °C	кВт	30	34,9	41,9
Макс. номинальная теплопроизводительность (P <sub>max</sub> ) 50/30 °C	кВт	29,8	34,7	41,7
Макс. номинальная теплопроизводительность (P <sub>max</sub> ) 80/60 °C	кВт	28,1	33	39,9
Макс. номинальная тепловая нагрузка (Q <sub>max</sub> ), отопление	кВт	28,7	33,8	41
Мин. номинальная тепловая нагрузка (P <sub>min</sub> ) 40/30 °C	кВт	4,2	5,6	5,9
Мин. номинальная тепловая нагрузка (P <sub>min</sub> ) 50/30 °C	кВт	4,2	5,6	5,9
Мин. номинальная тепловая нагрузка (P <sub>min</sub> ) 80/60 °C	кВт	3,8	5	5,3
Мин. номинальная тепловая нагрузка (Q <sub>min</sub> ) отопления	кВт	3,9	5,2	5,5
Макс. номинальная теплопроизводительность ГВС (P <sub>nW</sub> )	кВт	29,8	34,7	41,7
Макс. номинальная тепловая нагрузка ГВС (Q <sub>nW</sub> )	%	28,7	33,8	41
КПД котла, макс. мощность, отопительная кривая 80/60 °C %	%	98	97,7	97,4
КПД котла, макс. мощность, отопительная кривая 50/30 °C %	%	102,7	101,7	100,6
<b>Расход газа</b>				
Природный газ (H <sub>i</sub> (15 °C) = 9,5 кВтч/м <sup>3</sup> )	м <sup>3</sup> /ч	3,02	3,56	4,32
Сжиженный газ (H <sub>i</sub> = 12,9 кВтч/кг)	кг/ч	2,22	2,62	3,18
<b>Допустимое подаваемое давление газа</b>				
Природный газ	мбар	10,5-16	10,5-16	10,5-16
Сжиженный газ	мбар	25-35	25-35	25-35
<b>Расширительный бак</b>				
Предварительное давление	бар	0,75	-	-
Общий объём	л	12	-	-
<b>Горячая вода</b>				
Макс. расход горячей воды (T = 35 K)	л/мин	12	-	-
Температура горячей воды °C	°C	40-60	-	-
Макс. температура холодной воды на входе °C	°C	60	-	-
Макс. допустимое давление горячей воды	бар	0,2	-	-
Мин. давление истечения	бар	13,7	-	-

		GB172-30iK	GB172-35i	GB172-42i
<b>Система дымоудаления</b>				
Возможные системы дымоудаления		B23, B33, C13x, C33x, C43x, C53x, C63x, C83x, C93		
Весовой поток дымовых газов при макс./мин. номинальной теплопроизводительности	г/с	12,8/1,9	15,1/2,5	18,3/2,7
Температура дымовых газов 80/60 °C при макс./мин. номинальной теплопроизводительности	°C	65/55	65/55	75/55
Температура дымовых газов 40/30 °C при макс./мин. номинальной теплопроизводительности	°C	50/35	50/35	62/35
Стандартный коэффициент эмиссии CO	мг/кВтч	≤110	≤110	≤110
Остаточный напор	Па	80	80	80
CO <sub>2</sub> при максимальной номинальной теплопроизводительности	%	9,5	9,5	9,5
CO <sub>2</sub> при минимальной номинальной теплопроизводительности	%	8,6	8,6	8,6
Класс NOx		5	5	5
<b>Конденсат</b>				
Макс. количество конденсата (TR = 30 °C) л/ч	л/ч	2,9	3,5	2,9
Значение pH		4,8	4,8	4,8
<b>Общие характеристики</b>				
Электрическое напряжение	AC ... V	230	230	230
Частота Гц	Гц	50	50	50
Макс. потребляемая мощность (в режиме ожидания)	Вт	2	2	2
Максимальная потребляемая мощность при наименьшей теплопроизводительности (отопление)	Вт	82	82	82
Степень защиты IP	IP	X4D	X4D	X4D
Макс. температура подающей линии °C	°C	82	82	82
Макс. допустимое рабочее давление, отопление бар	бар	3	3	3
Вес (без упаковки) (с/без расширительного бака)	кг	52	45	45
Размеры (ВхШхГ)	мм	840X440X350	840X440X350	840X440X350